

LUGTRACK LENS LED

INSTRUKCJA MONTAŻU | ИНСТРУКЦИЯ ПО МОНТАЖУ | MONTAGEANLEITUNG | INSTRUCTIONS DE MONTAGE | NÁVOD K MONTÁŽI | SZERELÉSI UTASÍTÁSOK
 MONTERINGSVEJLEDNING | INSTRUÇÕES DE MONTAGEM | MONTERINGSVEJLEDNING | INSTRUCCIONES DE MONTAJE | KOKOONPANO - JA KIINNITYSOHJEET
 MONTAGE INSTRUKTIE | INSTRUZIONI DI MONTAGGIO | ИНСТРУКЦІЯ З МОНТАЖУ | MONTAJ YÖNERGESİ

- PL** MONTAŻU POWINNA DOKONAĆ OSOBA POSIADAJĄCA ODPowiednie UPRAWNIENIA.
- RU** МОНТАЖ НУЖЕН БЫТЬ СОВЕРШЕН ЧЕРЕЗ ЛИЦО ИМЕЮЩЕ СООТВЕТСТВЕННЫЕ ПРАВА.
- D** DIE MONTAGE VON EINER PERSONE, DIE UBER ERFORDERLICHE KENNNTISE VERFUGT GEMACHT WERDEN
- GB** INSTALLATION MUST BE PERFORMED BY AN AUTHORIZED TECHNICIAN.
- UA** МОНТАЖ ПОВИННА ЗРОБИТИ ОСОБА, ЩО МАЄ ВІДПОВІДНІ УПОВНОВАЖЕННЯ.
- F** LA MONTAGE DOIT FAIRE UNE PERSONNE QUI POSSEDER LES EXPERIENCES COMPETENTES.

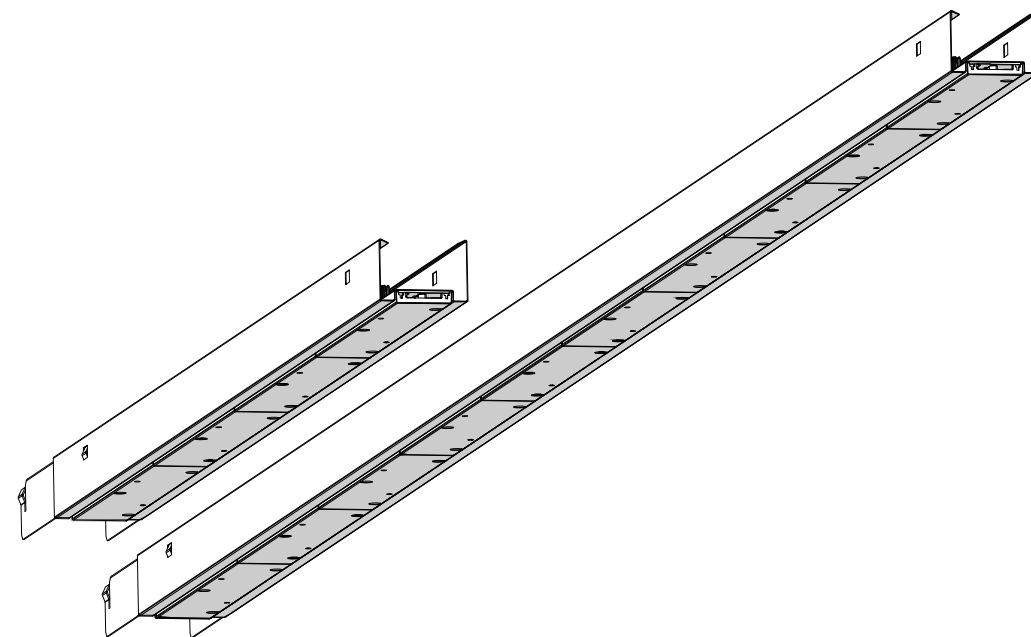



Podczas montażu oprawy oraz czynności konserwacyjnych zaleca się stosowanie rękawic ochronnych.
Use protective gloves during the montage.
Durant l'installation et l'entretien du luminaire il est recommande de mettre les gants de protection.
Use luvas de proteção durante a montagem.
При монтаже и обслуживании светильника рекомендуется использовать защитные перчатки.
Bei der montage bitte die mitgelieferten schutzhandschuhe verwenden.



Kurz lub inne zabrudzenia należy usuwać za pomocą ściereczek z microfibry.
Remove the dirt & dust with microfiber wipes.
La poussiere et les autres saletes il faut enlever en utilisant un tissu en microfibre.
Remove a sujeira e poeira com microfibra limpa.
Пыль или другие загрязнения должны быть удалены салфеткой из микрофибры.
Staub und schmutz bitte mit einem microfaserentuch entfernen.



Nie dotykać komponentów elektrycznych, wrażliwe na uszkodzenia esd.
Do not touch electrical appliances. Electrostatic sensitive device (esd).
Il est interdit de toucher les composants electriques, ils sont sensibles aux decharges electrostatiques.
Não toque os aparelhos elétricos. Dispositivo sensível eletrostático (dse).
Не трогать электрических компонентов, чувствительные к esd.
Die elektronischen komponenten wegen einer möglichen elektrostatischen aufladung nicht anfassen.

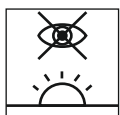

Unikać bezpośredniego patrzenia na źródła led.
Avoid direct looking at led source light.
Il faut éviter un regard direct sur les sources led.
Evite olhar direto para a fonte de luz led.
Не следует смотреть непосредственно на светодиодные источники света.
Den direkten augenkontakt in die led vermeiden.

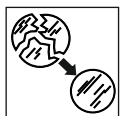

Wymienić stłuczoną szybę.
Replace broken glass.
Remplacement du vitre cassé.
Substituir o vidro quebrado.
Замена разбитого стекла.
Austausch zerbrochenes Glas.

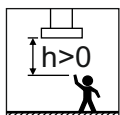

Montować poza zasięgiem ręki.
For safety reasons please mount the fitting out of reach.
Montar fora do alcance da mão.
Installation der Leuchte nur mit Sicherheitsabstand, Keine Berührung der Leuchte.

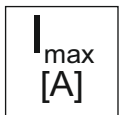

$I_{max} / 1 \text{ phase} = 16 \text{ A}$

Wersja version		liczba opraw na jeden bezpiecznik B16 A Number of luminaires on one fuse B16 A
1128mm	23W	30 opraw 30 luminaires
	32W	20 opraw 20 luminaires
	45W	30 opraw 30 luminaires
2815mm	58W	13 opraw 13 luminaires
	80W	13 opraw 13 luminaires
	113W	6 opraw 6 luminaires

**WYMIARY | DIMENSIONS | DIMENSIONS
DIMENSIONES | РАЗМЕРЫ | ABMESSUNGEN**

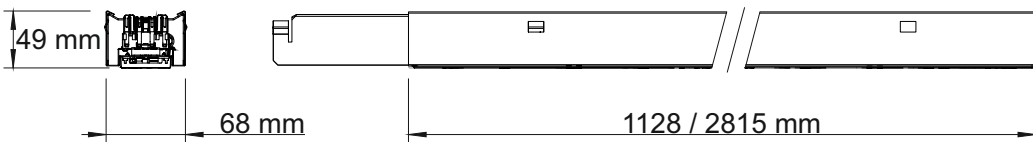

1

Starter KIT 150111.00763

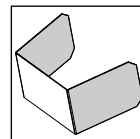

PL zaślepka belki oprawy (2 szt. - komplet)
GB luminaire module end cap (2 pcs. - set)
FR capuchon (2 pcs. - set)
PT tampas laterais do modulo para luminárias (2 peças - jogo)
RU заглушка балки светильника (2 шт - комплект)
DE Endkappe Tragschiene zur Leuchte (2 Stück - Set)

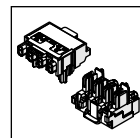

PL złączki zasilania oprawy (komplet)
GB luminaire supply connectors (set)
FR Connecteurs d'alimentation (set)
PT conectores da fonte de alimentação
RU соединители питания (комплект)
DE Steckklemme zur Leuchte

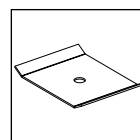

PL uchwyt montażowy oprawy (2 szt. - komplet)
GB luminaire mounting bracket (2 pcs. - set)
FR support de montage (2 pcs. - set)
PT suporte de montagem (2 peças - conjunto)
RU монтажный держатель (2 шт - комплект)
DE der Halterungen (2 Stück - Satz)

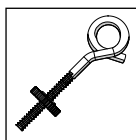

150110.00223

PL hak z nakrętkami moletkowanymi do oprawy
GB set of safety swing hook with knurled thumb nuts for the luminaire
FR étrier QPC pour montage suspendu
PT gancho roscado com porcas
RU крючок с гайками с накаткой
DE Haken mit Rändelmutter zur Leuchte

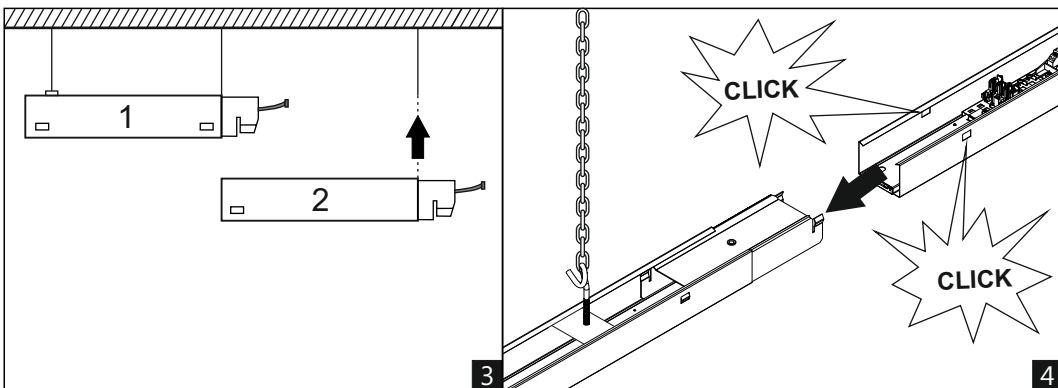

MONTAŻ ZAŚLEPKI | ASSEMBLY OF END CAPS | ASSEMBLÉE DES EMBOUTS | MONTAGEM DOS TAMPAS LATERAIS | АССАМБЛЕЯ ТОРЦЕВЫМИ КРЫШКАМИ | MONTAGE DER ENDKARPEN

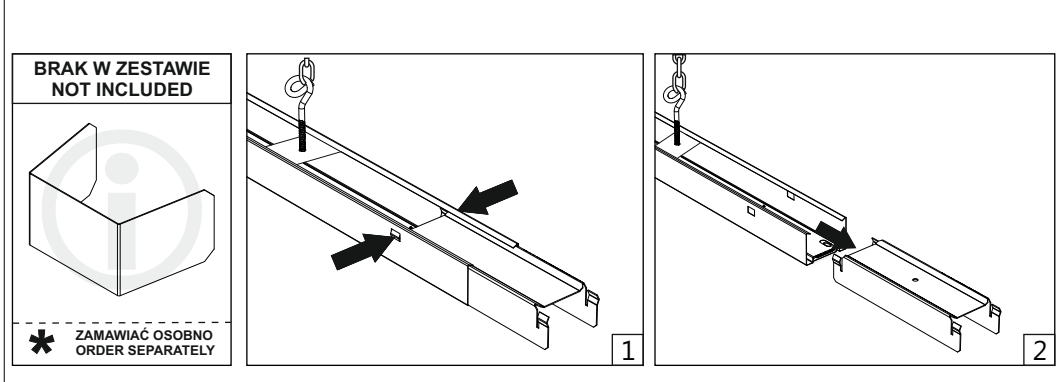
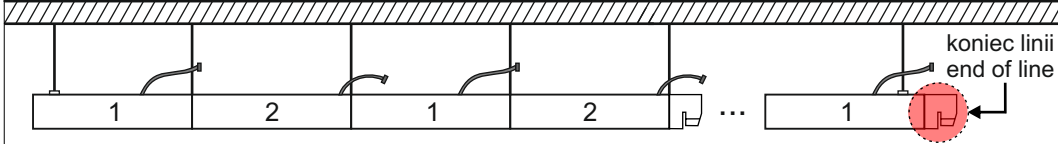
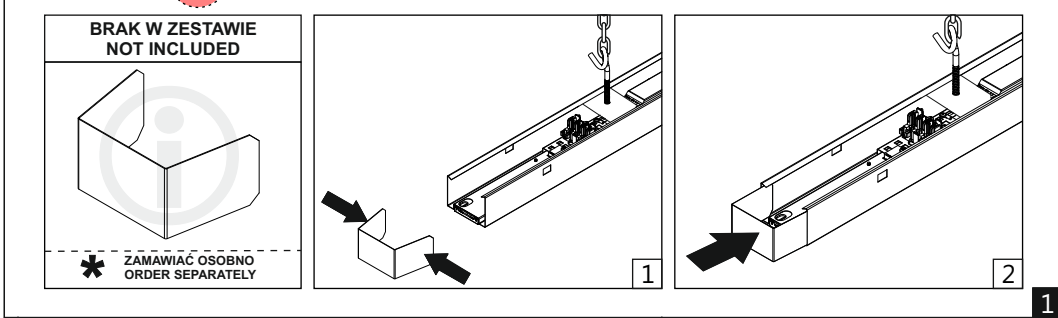
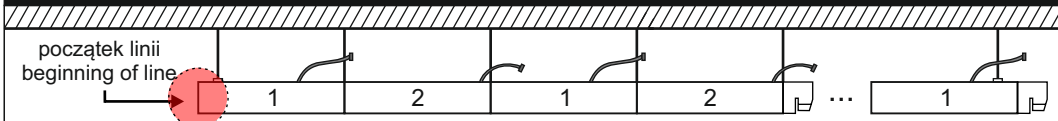

2a

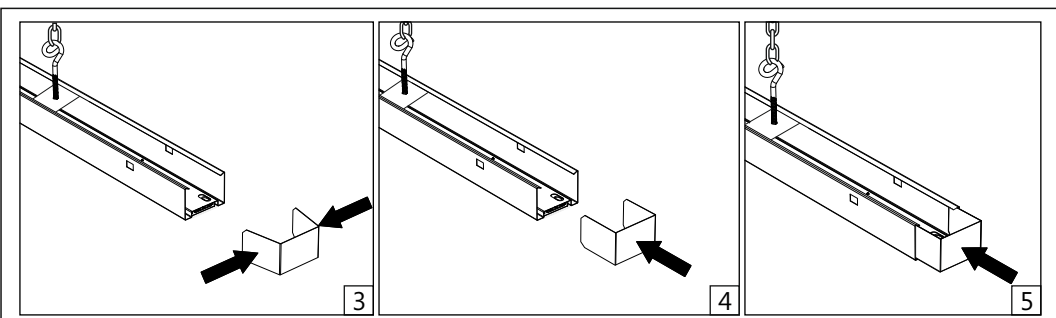

2b

PODŁĄCZENIE ZASILANIA | POWER CONNECTION | BRANCHEMENT D'ALIMENTATION | CONEXÃO DA ALIMENTAÇÃO | ПОДКЛЮЧЕНИЕ ПИТАНИЯ | STROMVERSORGUNG

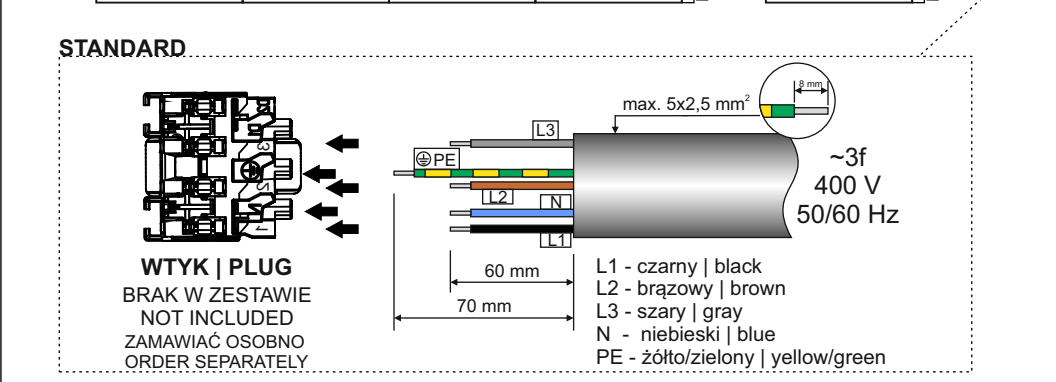
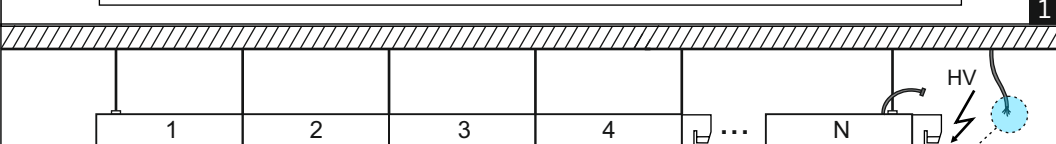
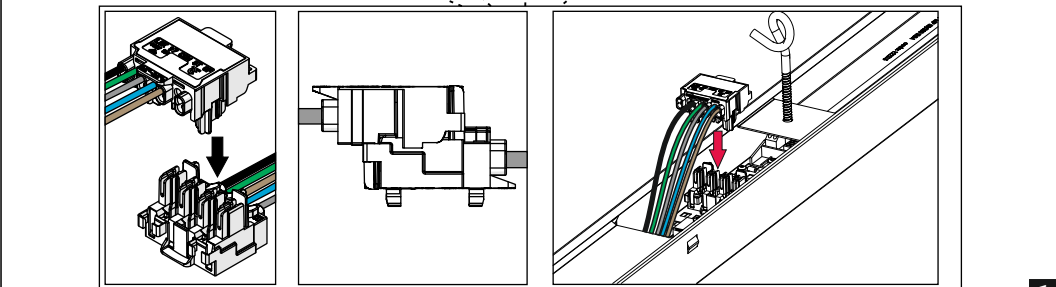
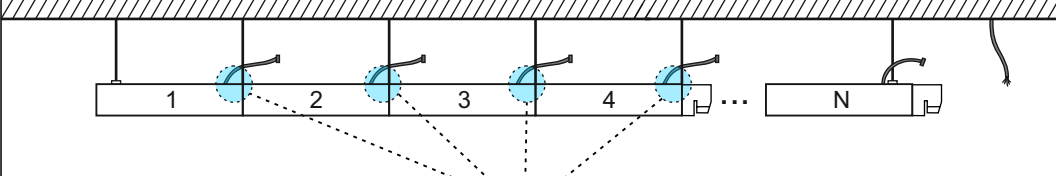

2

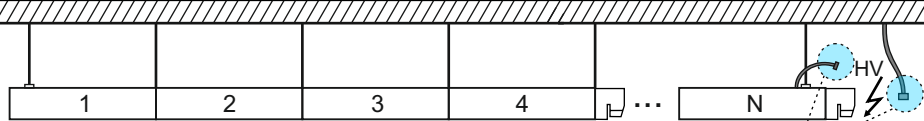

UWAGA | WARNING

PRZEWÓD ZASILAJĄCY LINIĘ NALEŻY PODŁĄCZYĆ TYLKO OD STRONY LUŻNYCH PRZEWODÓW.

FEEDING CABLE OF QUICK ASSEMBLY LINE MUST BE CONNECTED TO THE LOOSE END WIRES ONLY.

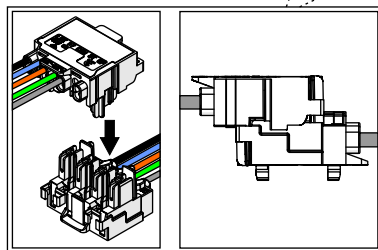

3

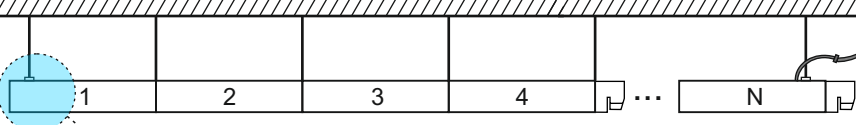

BRAK W ZESTAWIE
NOT INCLUDED

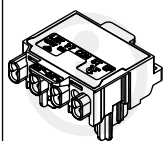

ZAMAWIAĆ OSOBNO
ORDER SEPARATELY

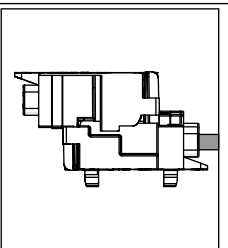
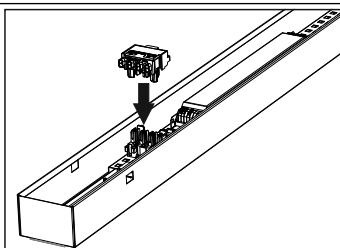

4

**WYBÓR FAZY | CHOOSING PHASE | SÉLECTION DE PHASE
SELECCIÓN DE FASE | ВЫБОР ФАЗЫ | WÄHLEN PHASE**

FAZA L1 - 33% opraw świateł
PHASE L1 - 33% of luminaires gives light

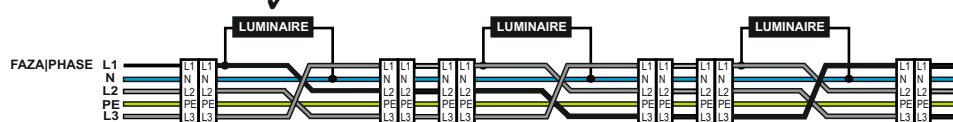

FAZA L1+L2 - 66% opraw świateł
PHASE L1+L2 - 66% of luminaires gives light

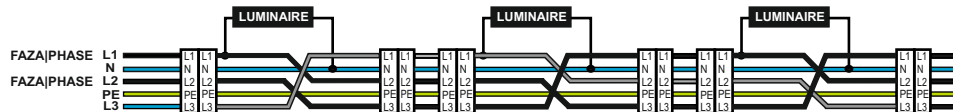

FAZA L1+L2+L3 - 100% opraw świateł
PHASE L1+L2+L3 - 100% of luminaires gives light

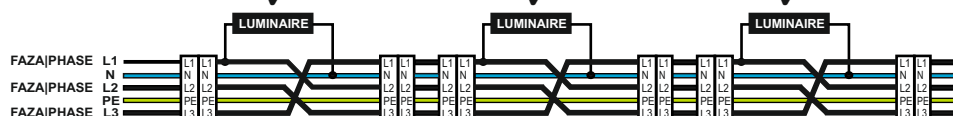

1

**SPOSOBY MONTAŻU | INSTALLATION POSITIONS | DIFFÉRENTES POSSIBILITÉS DE MONTAGE
POSIÇÕES DE MONTAGEM | СПОСОБЫ МОНТАЖА | ANWENDUNGSBEREICH**

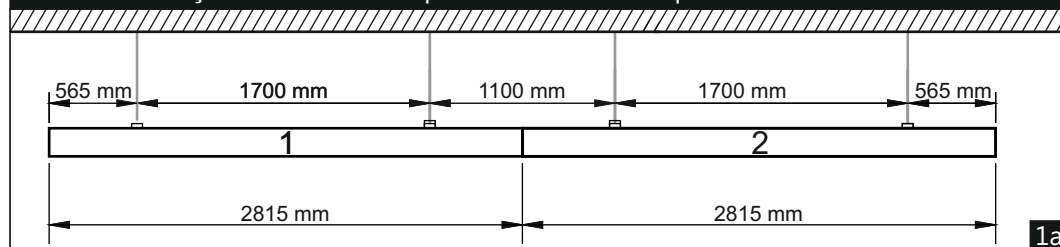

1a

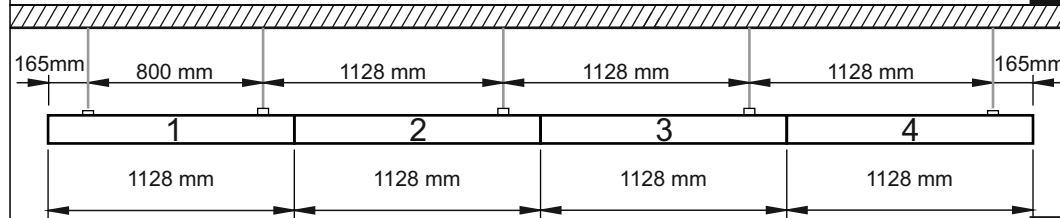

1b

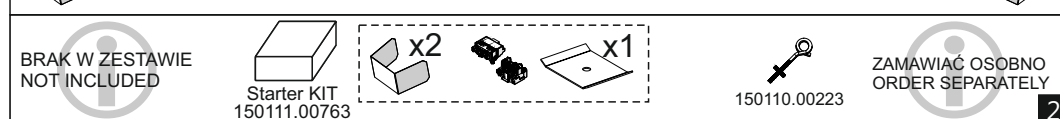
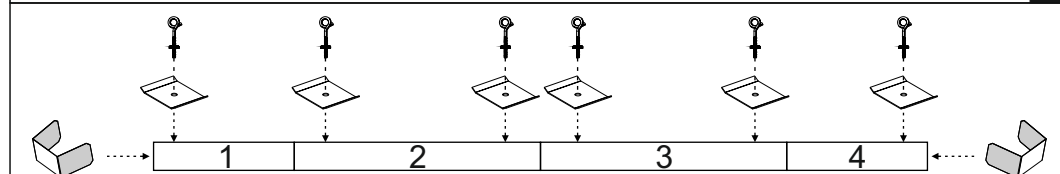

BRAK W ZESTAWIE
NOT INCLUDED

Starter KIT
150111.00763

150110.00223

ZAMAWIAĆ OSOBNO
ORDER SEPARATELY

2

MONTAŻ | MONTAGE | MONTAGE | MONTAGEM | МОНТАЖ | MONTAGE

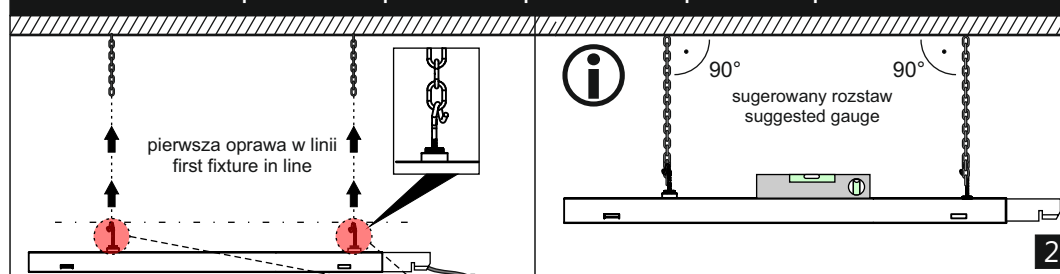

2

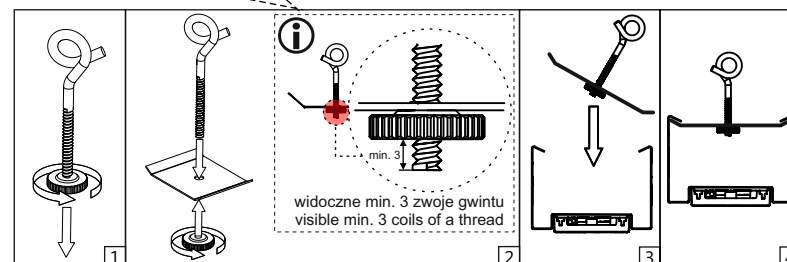

1